

Want dit het die Vader behaag dat **in Hom** die ganse volheid sou woon

For **in him** all the fullness of God was pleased to dwell,

KOLOSSENSE 1:19

“The wonderful thing about the Bible is that it’s the only absolute, reliable prediction of the future. It tells the truth ahead of time.”

CHUCK SWINDOLL

Raamwerk: vers 20 - 29

1. God se plan vir **ALLES**(v20)

➔ Versoening

2. God se plan vir **MENSDOM**(v21-22)

➔ Versoening

3. God se plan vir **GELOWIGES**(v23-29)

➔ Versoen,

➔ Volhard,

➔ Vergader,

➔ Verkondig.

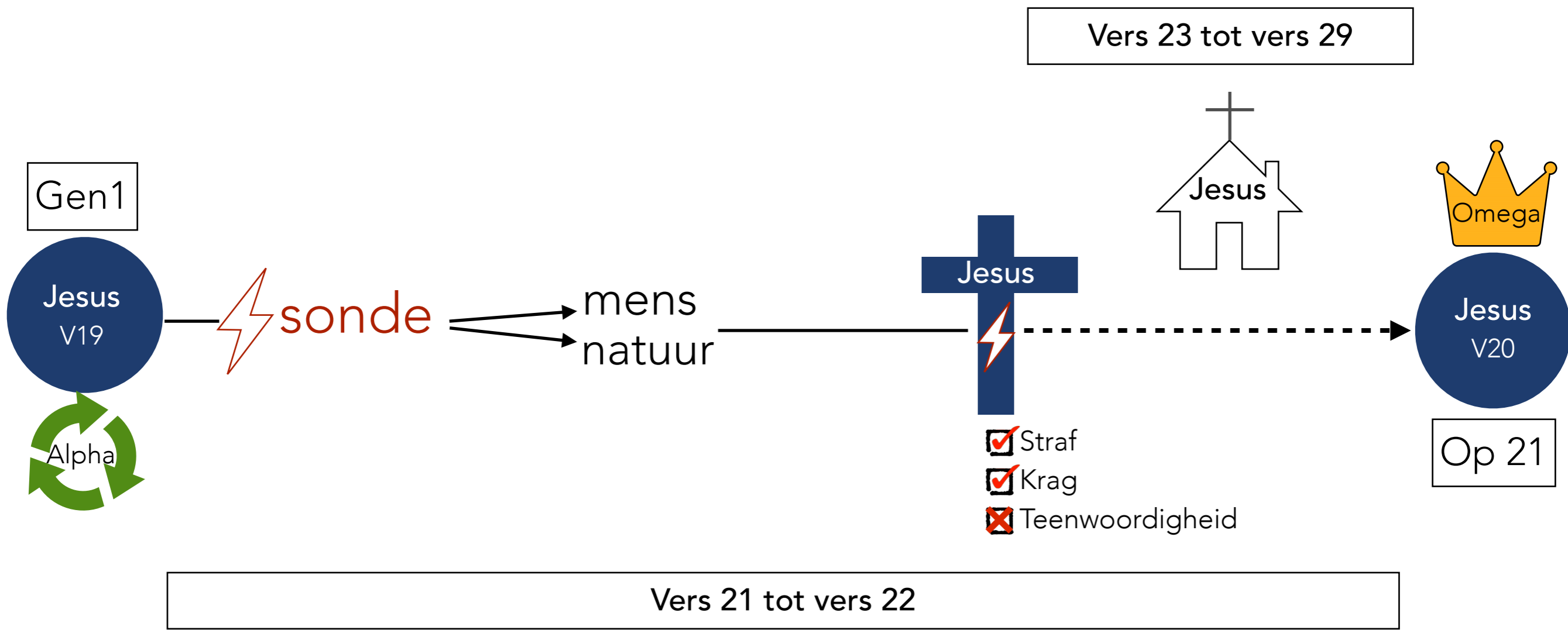

1. God se plan vir ALLES(v20)

➔ Versoening

God se plan vir Alles is 'n terugkeer na die Tuin van Eden, deurdat hy alles met Jesus versoen en 'n nuwe Hemel en 'n nuwe Aarde skep. Sonde is oorwin en geoordeel en alle mense wat saam met God gaan wees is nuutgemaak, geestelik lewend met verheerlikte liggame. Die vloek op die skepping is vernietig deurdat God dit verbrand tot in sy basiese elemente en 'n nuwe Aarde en Hemel skep.

➔ Realiteit vandag?

Gen1..was goed

Jesus
V19



sonde

- ▶ Dood
- ▶ Pyn
- ▶ Hartseer
- ▶ Moord
- ▶ Oorlog
- ▶ Rampe
- ▶ Chaos
- ▶ Vernietiging
- ▶ Vyandskap
- ▶ Verwydering

mens
natuur

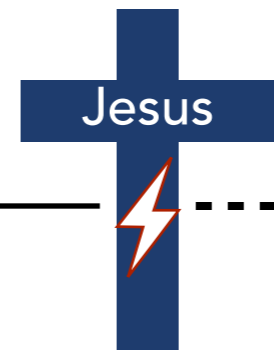

Jesus
V20

..weer goed Op 21

Bybelse-
Wereldsiening



1. God se plan vir ALLES(v20)

➔ Jesus + Kruis = Versoening

Sy sending was Versoening: Die Bybel is nie 'n verhaal van hoe die mensdom na God uitreik(soos baie mense graag wil dink nie) - dit is die verhaal van hoe God na die mensdom uitreik.

Sy bloed aan die kruis is die finale antwoord vir sonde, het oorwinning oor die dood behaal en vorm die basis vir enige versoening met God.

2. God se plan vir MENSDOM(v21-22)

➔ Versoening van "alles" na "ook julle"

✓ Vervreemd(Verhouding)
✓ Vyandig (Gesindheid)
✓ Verlustig (Bose werke)

VS

✓ Heilig
✓ Sonder gebrek
✓ Onberispelik

"Man has utterly alienated himself from His Maker by his rebellion against Him, and it took nothing less than His own Son's atoning blood to reconcile sinful man to a holy God"

-Henry Morris-

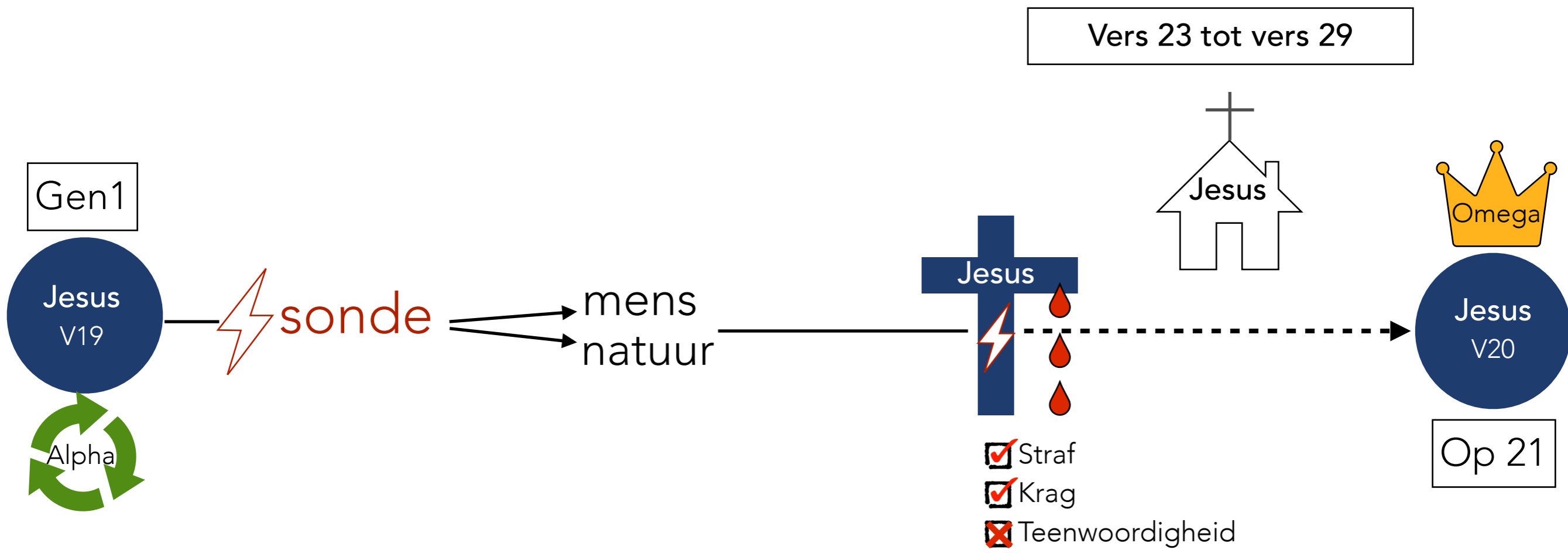

1Pe 2:24 wat self ons sondes in sy liggaam op die kruishout gedra het, sodat ons die sondes kan afsterwe en vir die geregtigheid lewe; deur wie se wonde julle genees is.

Vers 21 tot vers 22

2. God se plan vir MENSDOM(v21-22)

➔ Versoening = Vrede = Goeie Nuus!

Human history is the long terrible story of man trying to find something other than God which will make him happy.

- C S Lewis -

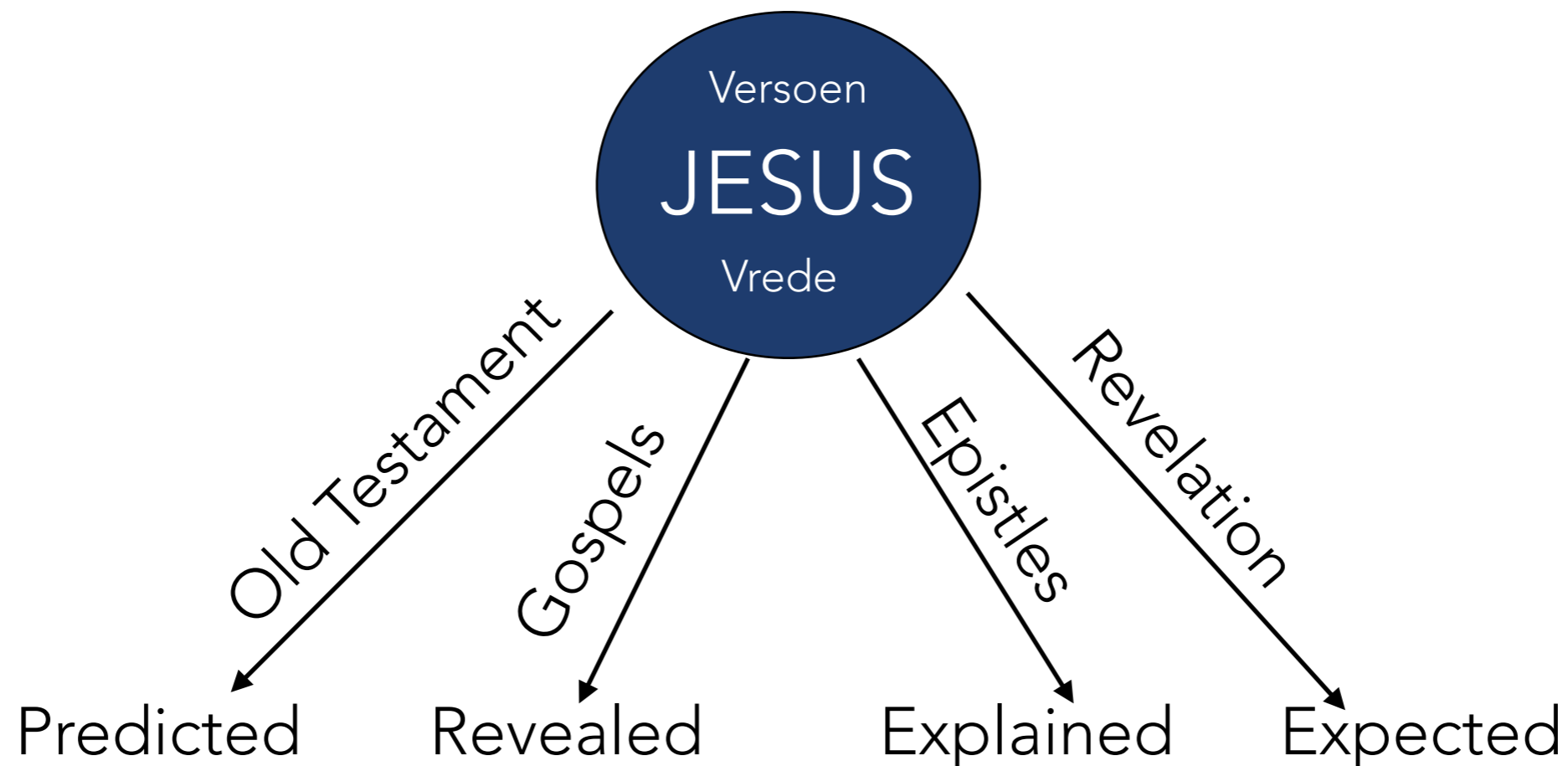

Net een boodskap , Net een Verlosser!

3. God se plan vir GELOWIGES(v23-29)

(i) Versoen en Volhard(v23)

➔ Kolossense + Vandag!

Moet nie die waarheid vir enige iets verruil nie, maak nie saak hoe opwindend of wonderlik of hoe oortuigend dit voorkom nie.

“Gegrond”
(Fondasie)



“Vas”
(Onbeweeglik)

1Co 15:58 Daarom, my geliefde broeders, wees standvastig, **onbeweeglik**, altyd oorfloedig in die werk van die Here

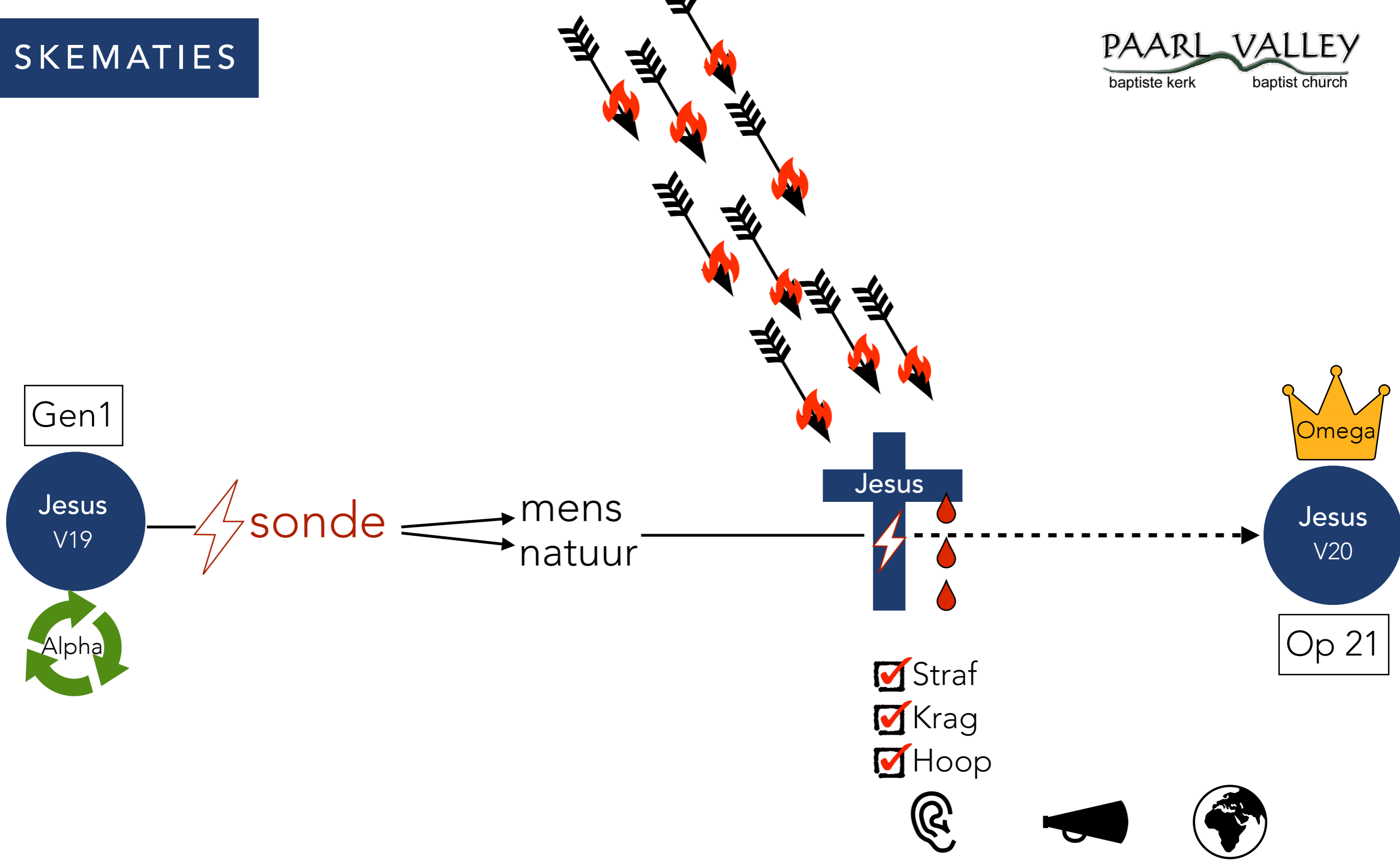

Satan does not here fill us with hatred for God, but forgetfulness of God - D. Boenhoeffer

3. God se plan vir GELOWIGES(v23-29)

(ii)Vergader(v24-27)

- ➔ ...vir sy liggaam, wat die gemeente is
- ➔ Gemeente is God se plan in hierdie tydperk

*The church is an army, a fighting force,
left here on earth by God himself*

Martyn LLOYD-Jones



In die Bybel bestaan daar nie iets soos 'n onbetrokke lidmaat nie.
Daar bestaan net iets soos 'n gehoorsame lidmaat en 'n
ongehoorsame lidmaat.

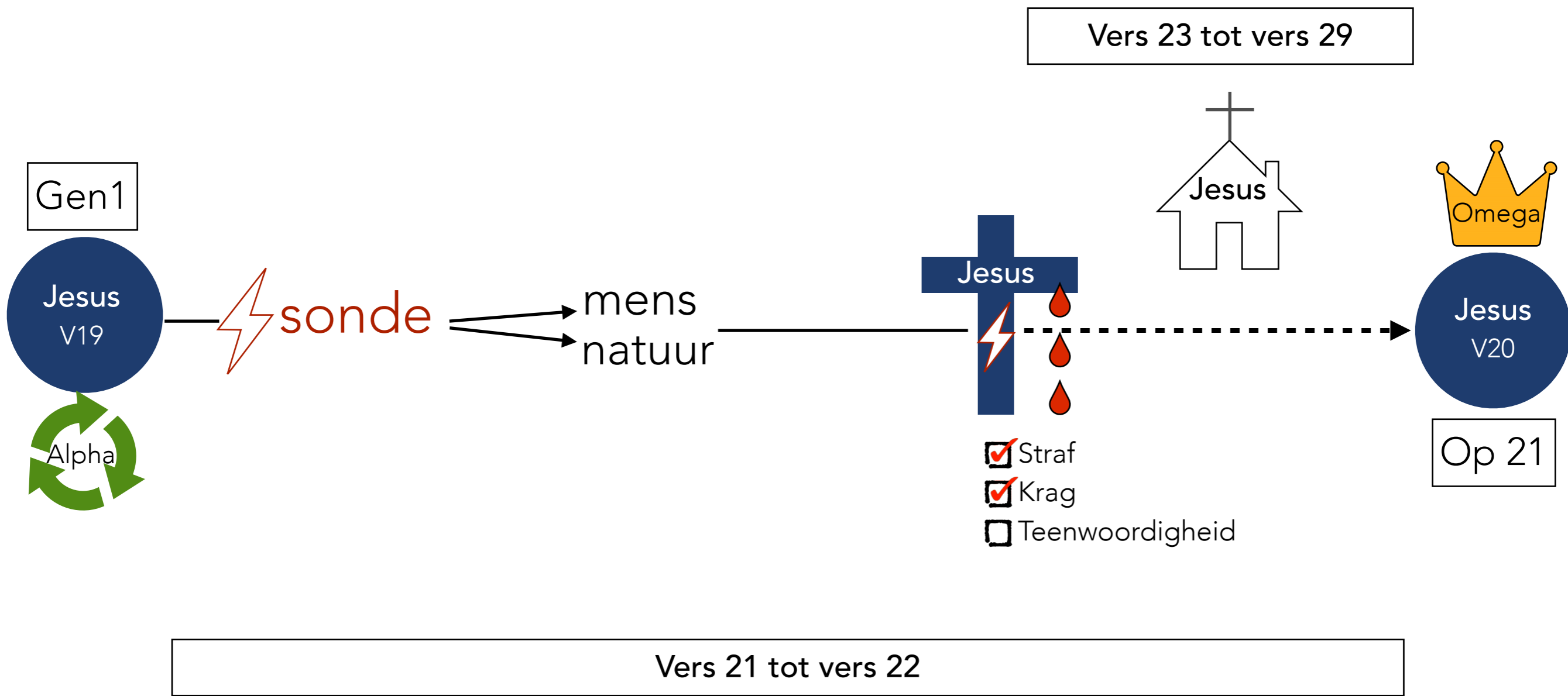

3. God se plan vir GELOWIGES(v23-29)

(iii) Verkondig(v28-29)

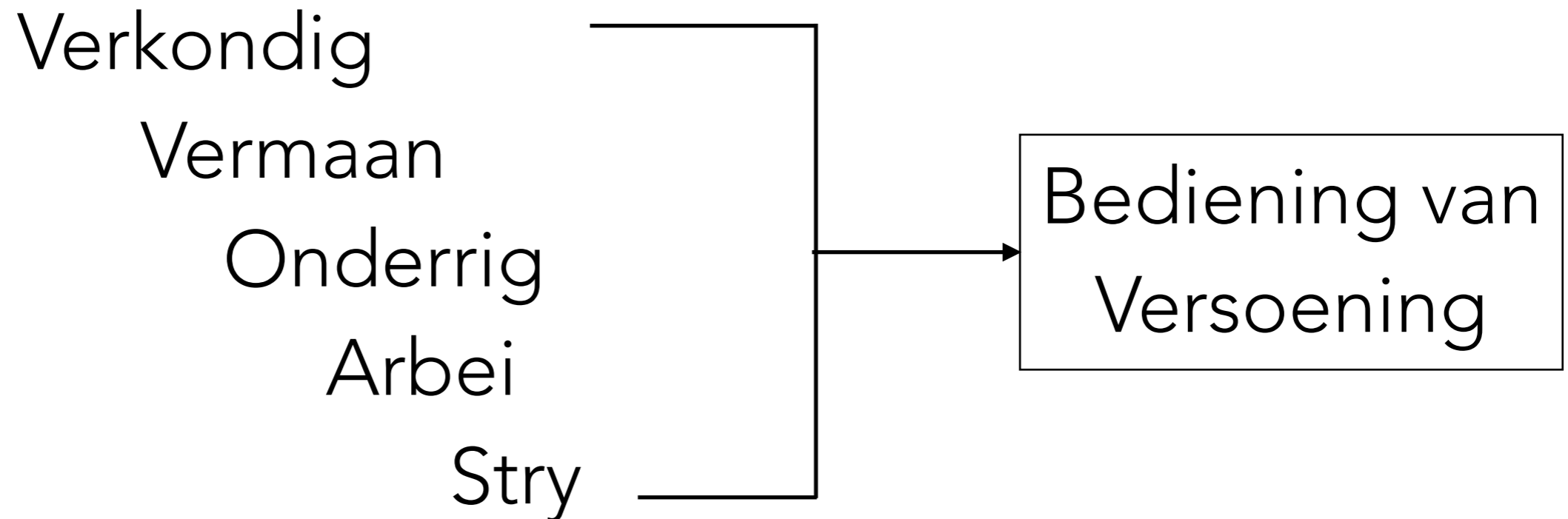

There are only two kinds of people in the end, those who say to God: Thy will be done and those to whom God says: Thy will be done.

- C.S. Lewis -

Bediening van Versoening

2Co 5:18 En dit alles is uit God wat ons met Homself versoen het deur Jesus Christus en ons die bediening van die versoening gegee het,

2Co 5:19 naamlik dat God in Christus die wêreld met Homself versoen het deur hulle hul misdade nie toe te reken nie en die woord van die versoening aan ons toe te vertrou.

2Co 5:20 Ons tree dan op as gesante om Christus wil, asof God deur ons vermaan. **Ons bid julle om Christus wil: Laat julle met God versoen.**

2Co 5:21 Want Hy het Hom wat geen sonde geken het nie, sonde vir ons gemaak, sodat ons kan word geregtigheid van God in Hom.

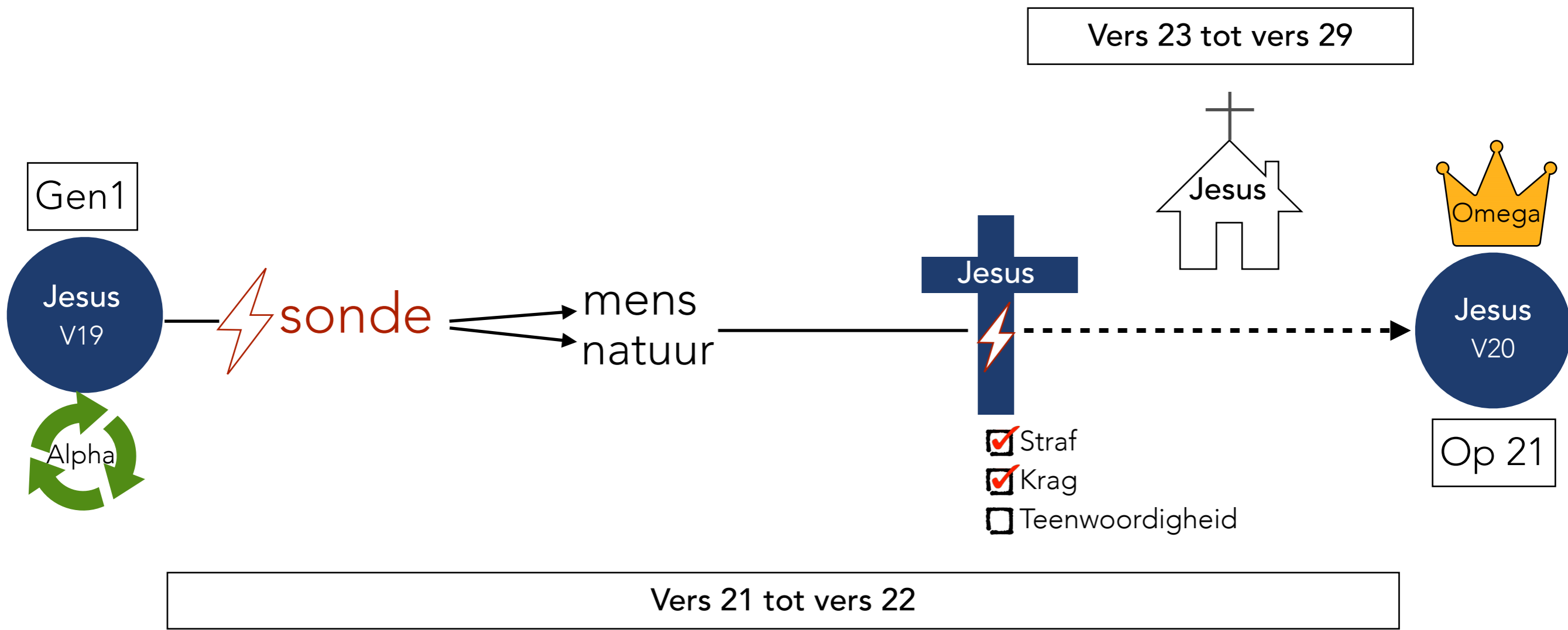

Want dit het die Vader behaag dat **in Hom** die ganse volheid sou woon